

The APC logo consists of the letters 'APC' in a bold, sans-serif font. The 'A' and 'P' are connected at the top, and the 'C' is slightly larger and positioned to the right. A small 'TM' trademark symbol is located at the top right of the 'C'.

APCTM

by **Schneider** Electric

Руководство пользователя

Smart-UPSTM

Источник бесперебойного питания

500 ВА

100 В~

750 ВА

100/120/230 В~

Напольный корпус

Smart-UPS™

Источник бесперебойного питания

500 ВА

100 В~

750 ВА

100/120/230 В~

Напольный корпус

Введение

Устройство APC™ by Schneider Electric Smart-UPS™ - это высокопроизводительный источник бесперебойного питания (ИБП). Данный ИБП обеспечивает защиту электронного оборудования от перерывов в сетевом энергоснабжении, падения напряжения в сети, кратковременных нарушения подачи электроэнергии и скачков напряжения и тока, небольших колебаний напряжения в электросети и крупных возмущений энергосистемы. ИБП также обеспечивает подачу резервного питания от батареи к подключенному оборудованию до возвращения сетевого питания на безопасный уровень или до полного разряда батареи.

Текст данного руководства пользователя содержится на прилагаемом компакт-диске, а также на веб-сайте APC by Schneider Electric по адресу www.apc.com.

1: УСТАНОВКА

Руководство пользователя и Инструкция по технике безопасности находятся на прилагаемом CD (User Manuals CD) и на веб-сайте компании APC by Schneider Electric www.apc.com.

Распаковка

Внимание: Перед установкой ознакомьтесь с инструкцией по технике безопасности.

Проверьте полученный ИБП. О любых замеченных повреждениях поставьте в известность грузоперевозчика и поставщика оборудования.

Упаковка подлежит утилизации; сохраните ее для повторного использования или ликвидируйте надлежащим образом.

Проверьте содержимое упаковки:

Внимание: ИБП поставляется с отключенной аккумуляторной батареей.

- ИБП
- Стандартный комплект ИБП, включающий:
 - Документацию к устройству, инструкцию по технике безопасности и гарантийные обязательства
 - Компакт-диск с документацией
 - Модели на 120 В и 230 В: Компакт-диск PowerChute™
 - Модели на 120 В и 230 В: Кабели последовательного интерфейса и универсальной последовательной шины (USB)
 - Модель на 230 В: Два соединительных кабеля

Условия эксплуатации ИБП

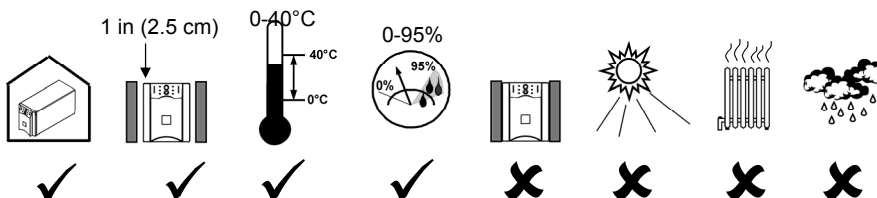

Подключение аккумуляторной батареи

Разъем батареи находится на задней панели.

Для подключения аккумуляторной батареи вставьте привязной переходник в соответствующий порт.

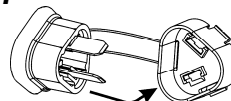

Подключение оборудования и питания к ИБП



1. Подсоедините оборудование к ИБП.

Примечание: Лазерный принтер потребляет значительно большую мощность по сравнению с другими типами оборудования, и может вызвать перегрузку ИБП.

2. Подключите дополнительное периферийное оборудование к разъему Smart-Slot (опция).
3. Заземлите устройство при помощи винта TVSS (опция). Для выполнения соединения ослабьте винт и подсоедините к нему проводник заземления подавителя выбросов напряжения. Затяните винт для закрепления проводника.
4. Включайте ИБП только в двухполюсную трехпроводную розетку с контактом заземления. Избегайте применения удлинителей.

Модели на 100 В/120 В: Шнур питания подключен к ИБП. Контактный разъем типа NEMA 5-15P.

Модель на 230 В: Кабель питания входит в стандартный комплект ИБП.

5. *Модель на 120 В:* Проверьте правильность подключения при помощи светодиодного индикатора *неверного электромонтажа* , расположенного на задней панели. Он загорается, если ИБП подсоединен к сетевой розетке с неправильно выполненным электромонтажом (см. *Поиск и устранение неисправностей*).
6. Включите все подключенное оборудование. Чтобы использовать ИБП в качестве главного выключателя/выключателя, проследите за тем, чтобы выключатели питания на всем подключенном к ИБП оборудовании были установлены в положение “ON” (“ВКЛ”).
7. Для включения ИБП нажмите кнопку  на передней панели.
Примечание: Батарея заряжается до 90% своей емкости за первые четыре часа нормальной работы. Во время этого начального периода не следует ожидать полного времени автономной работы от батареи.
8. Для обеспечения оптимального режима безопасности компьютерной системы установите программное обеспечение PowerChute Smart-UPS.

Задние панели

Модели на 100 В/120 В: **230 В**

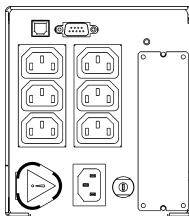
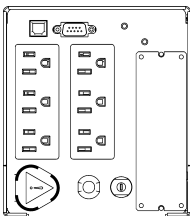

Основные разъемы

Последовательный порт



Порт USB



Винт ограничителя переходных напряжений (TVSS)



Используйте только комплекты интерфейса, рекомендуемые компанией APC by Schneider Electric.

Для подключения к последовательному порту используйте только кабель, поставляемый в комплекте устройства. Стандартный кабель последовательного интерфейса несовместим с ИБП. **Порты последовательного интерфейса и универсальной последовательной шины не могут использоваться одновременно.**







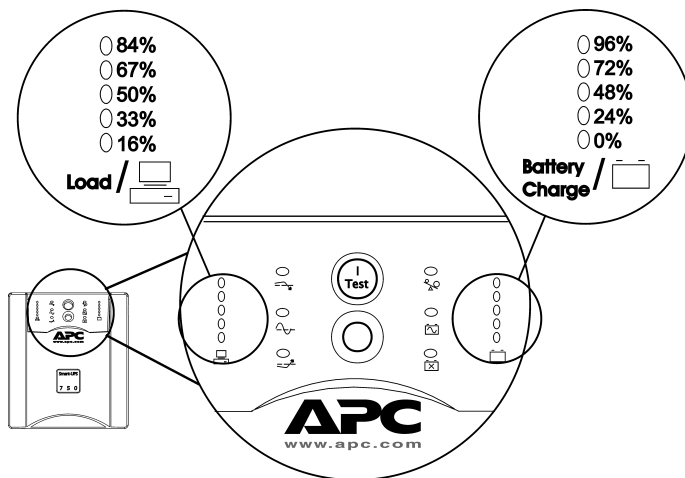

ИБП снабжен винтом ограничителя переходных напряжений (TVSS), предназначенным для подключения заземляющего провода к устройствам для подавления выбросов напряжения, таким как устройства защиты телефонных и сетевых линий.











Перед подключением заземляющего провода отключите ИБП от сетевого питания.

2: ЭКСПЛУАТАЦИЯ

Передняя панель с индикаторами



Индикатор	ОПИСАНИЕ
Оперативный режим 	ИБП осуществляет подачу питания от сети к подключенному оборудованию.
Режим понижения напряжения 	ИБП снижает повышенное сетевое напряжение.
Режим повышения напряжения 	ИБП повышает пониженное сетевое напряжение.
Питание от батареи 	ИБП осуществляет подачу питания от батареи к подсоединенному оборудованию.
Перегрузка 	Нагрузка от подсоединенного оборудования превышает допустимую для ИБП.
Заменить батарею/ Батарея отсоединена 	Аккумуляторная батарея отключена или нуждается в замене.
КНОПКА	ФУНКЦИЯ
Включение питания 	Нажмите эту кнопку для включения ИБП. (Дополнительные возможности описаны ниже.)
Выключение питания 	Нажмите эту кнопку для выключения ИБП.

Кнопка	Функция																					
Самотестирование	<p>Автоматический режим: Устройство выполняет автоматическое самотестирование при включении и через каждые две недели после включения (по умолчанию). В ходе самотестирования источник бесперебойного питания в течение короткого времени подает напряжение к подсоединенному оборудованию от батареи.</p> <p>Ручной режим: Нажмите кнопку  и удерживайте ее нажатой в течение нескольких секунд для запуска самотестирования вручную.</p>																					
Холодный запуск	<p><i>Только для моделей на 120 В и 230 В:</i> Подает сетевое питание на ИБП и подсоединенное оборудование в отсутствие сетевого питания (см. <i>Поиск и устранение неисправностей</i>). Нажмите кнопку  и удерживайте ее нажатой в течение одной секунды, а затем отпустите. В ИБП раздастся короткий звуковой сигнал. Нажмите кнопку снова и удерживайте ее в течение примерно трех секунд. В устройстве раздастся непрерывный звуковой сигнал. Отпустите кнопку, прежде чем звуковой сигнал прекратится.</p>																					
<p>Диагностика сетевого напряжения</p> <table border="0"> <tr> <td>100V</td> <td>120V</td> <td>230V</td> </tr> <tr> <td>○ 119</td> <td>○ 133</td> <td>○ 266</td> </tr> <tr> <td>○ 109</td> <td>○ 124</td> <td>○ 248</td> </tr> <tr> <td>○ 100</td> <td>○ 114</td> <td>○ 229</td> </tr> <tr> <td>○ 91</td> <td>○ 105</td> <td>○ 210</td> </tr> <tr> <td>○ 81</td> <td>○ 96</td> <td>○ 191</td> </tr> <tr> <td></td> <td>Battery Charge</td> <td></td> </tr> </table>	100V	120V	230V	○ 119	○ 133	○ 266	○ 109	○ 124	○ 248	○ 100	○ 114	○ 229	○ 91	○ 105	○ 210	○ 81	○ 96	○ 191		Battery Charge		<p>ИБП снабжен функцией диагностики, отображающей сетевое напряжение.</p> <p>В ходе выполнения этой операции ИБП производит самотестирование. Самотестирование не влияет на показания индикатора сетевого напряжения.</p> <p>Нажмите кнопку  и удерживайте ее в нажатом положении, чтобы просмотреть показания столбчатого индикатора напряжения в сети. Через несколько секунд обозначенный символом  индикатор <i>заряда батареи</i> из пяти светодиодов, находящийся на передней панели справа, покажет входное напряжение, поступающее от сети.</p> <p>На рисунке слева приведены значения напряжения, соответствующие различным светодиодам индикатора (эти значения не указаны на панели источника).</p> <p>На индикаторе отображается значение напряжения, находящееся между значением из списка и следующим, более высоким значением (см. <i>Поиск и устранение неисправностей</i>).</p>
100V	120V	230V																				
○ 119	○ 133	○ 266																				
○ 109	○ 124	○ 248																				
○ 100	○ 114	○ 229																				
○ 91	○ 105	○ 210																				
○ 81	○ 96	○ 191																				
	Battery Charge																					

Питание от батареи

В случае прекращения подачи электропитания от сети ИБП автоматически переключается в режим питания от батареи. При работе от батареи источник подает четыре коротких звуковых сигнала каждые 30 секунд.

Нажмите кнопку , чтобы отключить подачу этих звуковых сигналов. Если подача электроэнергии от сети не возобновляется, ИБП продолжает функционировать в режиме питания от батареи до тех пор, пока батарея полностью не разрядится.

Если программа PowerChute не используется, необходимо вручную сохранить файлы и выключить компьютер, прежде чем батарея ИБП полностью разрядится.

Срок службы батареи можно узнать на сайте www.apc.com.

3: ПАРАМЕТРЫ, НАСТРАИВАЕМЫЕ ПОЛЬЗОВАТЕЛЕМ

ПРИМЕЧАНИЕ: ПАРАМЕТРЫ ЗАДАЮТСЯ С ПОМОЩЬЮ ПРОГРАММНОГО ОБЕСПЕЧЕНИЯ POWERCHUTE ИЛИ ДОПОЛНИТЕЛЬНЫХ ПЛАТ, ВСТАВЛЯЕМЫХ В РАЗЪЕМ SMART SLOT.			
ФУНКЦИЯ	ЗНАЧЕНИЕ, ЗАДАННОЕ ПО УМОЛЧАНИЮ	ВОЗМОЖНЫЕ ВАРИАНТЫ ЗНАЧЕНИЙ	ОПИСАНИЕ
Автоматическое самотестирование	Каждые 14 суток (336 часов)	Каждые 7 суток (168 часов), только при запуске, без самотестирования	Устанавливает частоту выполнения самотестирования ИБП.
UPS ID (идентификационный код ИБП)	UPS_IDEN	До восьми символов (буквы и цифры)	Присвойте идентификационный код ИБП (например, имя или адрес сервера) для целей управления сетью.
Дата последней замены батареи	Дата изготовления ИБП	месяц/день/год	Введите новое значение даты после замены аккумуляторной батареи.
Минимальный заряд батареи, позволяющий возобновить питание	0 процентов	0, 15, 30, 45, 50, 60, 75, 90 процентов	Задайте значение заряда батареи в процентах, при котором возобновится подача питания к подсоединенному оборудованию после отключения вследствие разрядки.
Чувствительность к изменениям напряжения ИБП определяет искажения напряжения в электрической сети и реагирует на них переключением в режим питания от батареи, чтобы защитить подсоединенное к нему оборудование.	Высокая	Высокая чувствительность, Средняя чувствительность, Низкая чувствительность	Примечание: Если качество электропитания низкое, ИБП может часто переключаться в режим работы от батареи. Если подсоединенное к ИБП оборудование может нормально функционировать в таких условиях, выберите пониженный уровень чувствительности, чтобы сохранить емкость батареи и продлить срок ее службы.
Управление звуковым сигналом	Включено	Включено, Без звукового сигнала, Отключено	Выключает текущий звуковой сигнал или полностью отключает звуковую сигнализацию.
Задержка выключения системы	90 секунд	0, 90, 180, 270, 360, 450, 540, 630 секунд	Задайте продолжительность времени от момента получения ИБП команды на выключение системы до фактического обесточивания оборудования.
Предупреждение о разрядке батареи	2 минуты Программа PowerChute обеспечивает автоматическое отключение без участия пользователя, когда до окончания работы батареи остается примерно 2 минуты.	2, 5, 8, 11, 14, 17, 20, 23 минут (Значения времени ориентировочные.)	ИБП подает звуковой сигнал, когда до окончания работы батареи остается 2 минуты. Задайте временной промежуток от предупреждения до окончания работы батарей с учетом времени, необходимого операционной системе или программному обеспечению для корректного завершения работы.
Синхронизированная задержка включения	0 секунд	0, 60, 120, 180, 240, 300, 360, 420 секунд	Определяет время задержки между моментом возобновления подачи электроэнергии от сети и включением питания подсоединенного оборудования от ИБП (чтобы избежать перегрузки используемого контура электросети).

**ПРИМЕЧАНИЕ: ПАРАМЕТРЫ ЗАДАЮТСЯ С ПОМОЩЬЮ ПРОГРАММНОГО ОБЕСПЕЧЕНИЯ POWERCHUTE
ИЛИ ДОПОЛНИТЕЛЬНЫХ ПЛАТ, ВСТАВЛЯЕМЫХ В РАЗЪЕМ SMART SLOT.**

Функция	ЗНАЧЕНИЕ, ЗАДАННОЕ ПО УМОЛЧАНИЮ	ВОЗМОЖНЫЕ ВАРИАНТЫ ЗНАЧЕНИЙ	ОПИСАНИЕ
Верхняя граница сетевого напряжения	<i>Модель на 100 В:</i> 108 В~ <i>Модель на 120 В:</i> 127 В~ <i>Модель на 230 В:</i> 253 В~	<i>Модель на 100 В:</i> 108, 110, 112, 114 В~ <i>Модель на 120 В:</i> 127, 130, 133, 136 В~ <i>Модель на 230 В:</i> 253, 257, 261, 265 В~	Задайте более высокое значение напряжения перехода в режим питания от батареи, чтобы избежать использования аккумуляторной батареи без необходимости, если известно, что напряжение в электросети обычно повышенное и что питаемое оборудование может нормально функционировать в таких условиях.
Нижняя граница сетевого напряжения	<i>Модель на 100 В:</i> 92 В~ <i>Модель на 120 В:</i> 106 В~ <i>Модель на 230 В:</i> 208 В~	<i>Модель на 100 В:</i> 86, 88, 90, 92 В~ <i>Модель на 120 В:</i> 97, 100, 103, 106 В~ <i>Модель на 230 В:</i> 196, 200, 204, 208 В~	Задайте более низкий уровень напряжения перехода в режим питания от батареи, если известно, что напряжение в электросети обычно пониженное и что питаемое оборудование может нормально функционировать в таких условиях.
Выходное напряжение (только модель на 230 В)	230 В~	220, 230, 240 В~	Выберите значение выходного напряжения.

4: ХРАНЕНИЕ И ТЕХНИЧЕСКОЕ ОБСЛУЖИВАНИЕ

Хранение

Храните ИБП в упакованном виде в сухом, прохладном месте с полностью заряженной батареей.

При температуре от -15 до $+30$ °C заряжайте батарею источника каждые шесть месяцев.

При температуре от $+30$ до $+45$ °C заряжайте батарею источника каждые три месяца.

Обслуживание модуля аккумуляторной батареи

Продолжительность срока службы батареи ИБП зависит от условий эксплуатации и характеристик окружающей среды. Производите замену батареи раз в три года.

ИБП имеет удобные для замены аккумуляторные батареи, поддерживающие “горячую” замену. Замена батареи – безопасная операция, не создающая опасности поражения электрическим током. Батарею ИБП можно заменять под напряжением, не отсоединяя ИБП и подсоединенное оборудование от сети электропитания. Обратитесь к Вашему поставщику или свяжитесь с компанией **APC by Schneider Electric** (см. *Контактная информация*) для получения информации о новых батареях для замены.

Примечание: При отсоединенной батарее защита оборудования от перебоев в электроснабжении отключается.

Снятие передней панели и модуля батареи

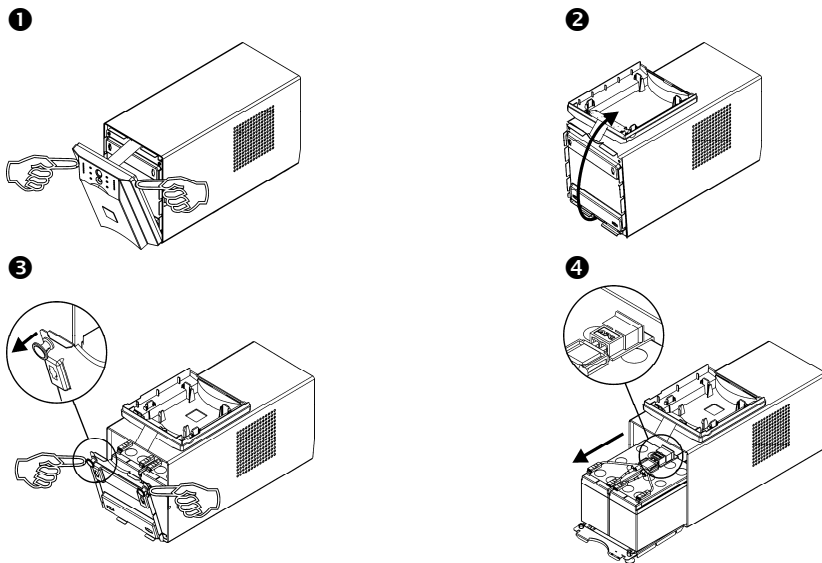

Замена модуля батареи

Выполнить действия по *снятию передней панели и модуля батареи* в обратном порядке.

Примечание: Чтобы закрыть панель батареи, проверьте, что защелки выдвинуты, закройте панель и зафиксируйте защелки.



Отправьте использованную батарею на перерабатывающее предприятие или в фирму APC by Schneider Electric в той упаковке, в которой вы получили новую батарею.

5: ПОИСК И УСТРАНЕНИЕ НЕИСПРАВНОСТЕЙ

Рекомендации, приведенные ниже в таблице, помогут вам устранить незначительные проблемы, которые могут возникнуть при установке и работе ИБП. Для устранения более сложных неполадок обращайтесь на сайт www.apc.com.

ПРОБЛЕМА И/ИЛИ ЕЕ ВОЗМОЖНАЯ ПРИЧИНА	РЕШЕНИЕ
ИБП НЕ ВКЛЮЧАЕТСЯ	
ИБП не подсоединен к сетевому питанию.	Убедитесь, что шнур питания ИБП надежно вставлен на обоих концах.
Батарея не подсоединена надлежащим образом.	Убедитесь, что разъем батареи на задней панели установлен плотно и до упора.
От сети подается очень низкое напряжение, либо нет напряжения в сети.	Проверьте, подается ли электроэнергия от сети к ИБП, подключив к розетке настольную лампу. Если лампа горит очень тускло, попросите электрика проверить напряжение в сети.
ИБП НЕ ВЫКЛЮЧАЕТСЯ	
Внутренняя неисправность ИБП.	Не пытайтесь использовать ИБП. Отсоедините ИБП и разъем батареи на задней панели и немедленно обратитесь в сервисную службу.
ИБП ВРЕМЯ ОТ ВРЕМЕНИ ПОДАЕТ ЗВУКОВОЙ СИГНАЛ	
Нормально работающий ИБП издает звуковые сигналы в режиме работы от батареи.	Нет необходимости в принятии каких-либо мер. ИБП включился в режим защиты подсоединенного оборудования от случайных неполадок в энергоснабжении.
ИБП НЕ ОБЕСПЕЧИВАЕТ ПИТАНИЕ ОТ БАТАРЕИ В ТЕЧЕНИЕ РАСЧЕТНОГО СРОКА	
Батарея источника разрядилась в связи с недавним прекращением подачи электроэнергии от сети, либо заканчивается срок службы батареи.	Зарядите батарею. Аккумуляторы должны заряжаться после длительных отключений электроэнергии. Они быстрее изнашиваются при частом использовании или при использовании при повышенной температуре. При истечении установленного срока эксплуатации батареи, рекомендуется ее замена, даже если индикатор “ <i>Заменить батарею</i> ” еще не горит.
ГОРЯТ ИНДИКАТОРЫ НА ЛЕВОЙ, ПРАВОЙ ИЛИ ЦЕНТРАЛЬНОЙ СЕКЦИИ ПЕРЕДНЕЙ ПАНЕЛИ	
Внутренняя неисправность ИБП. ИБП отключен.	Не пытайтесь использовать ИБП. Отсоедините ИБП и разъем батареи на задней панели и немедленно отправьте в ремонт.
СВЕТОДИОДНЫЕ ИНДИКАТОРЫ ПЕРЕДНЕЙ ПАНЕЛИ ПООЧЕРЕДНО МИГАЮТ	
ИБП был выключен дистанционно (программным обеспечением или дополнительной платой).	Нет необходимости в принятии каких-либо мер. ИБП автоматически включится после возобновления подачи электроэнергии от сети.
ВСЕ СВЕТОДИОДНЫЕ ИНДИКАТОРЫ ПОГАСЛИ, ХОТЯ ИБП ПОДСОЕДИНЕН К РОЗЕТКЕ ЭЛЕКТРОСЕТИ	
ИБП выключен или батарея разрядилась в связи с длительным отсутствием подачи электроэнергии от сети.	Нет необходимости в принятии каких-либо мер. ИБП начнет нормально функционировать после возобновления подачи электроэнергии от сети и достаточной зарядки аккумуляторной батареи.

ПРОБЛЕМА И/ИЛИ ЕЕ ВОЗМОЖНАЯ ПРИЧИНА	РЕШЕНИЕ
ГОРИТ СВЕТОДИОДНЫЙ ИНДИКАТОР ПЕРЕГРУЗКИ, ИБП ПОДАЕТ НЕПРЕРЫВНЫЙ ЗВУКОВОЙ СИГНАЛ	
ИБП перегружен. Подсоединенное оборудование потребляет мощность большую, чем может обеспечить ИБП.	<p>Потребляемая подсоединенным оборудованием мощность превышает установленное значение “предельной нагрузки”.</p> <p>Подача звукового сигнала будет продолжаться до устранения перегрузки. Для устранения перегрузки отсоедините от ИБП оборудование, в котором нет необходимости.</p> <p>ИБП продолжает подавать электроэнергию, пока он подсоединен к электросети и пока не сработал его автоматический выключатель; в случае перерыва в подаче электроэнергии от сети ИБП не будет обеспечивать питание от батареи.</p> <p>В случае возникновения длительной перегрузки в режиме питания от батареи ИБП отключает подачу электроэнергии в целях предохранения ИБП от возможного повреждения.</p>
ГОРИТ ИНДИКАТОР “ЗАМЕНИТЬ БАТАРЕЮ/БАТАРЕЯ ОТСОЕДИНЕНА”	
Светодиодный индикатор мигает; при этом каждые две секунды подается короткий звуковой сигнал, оповещающий об отсоединении батареи.	Проверьте надежность соединения разъема батареи на задней панели.
Батарея почти разрядилась.	Зарядите батарею в течение 24 часов. Затем произведите самотестирование. Если проблема не устраняется после перезарядки батареи, замените батарею.
В ходе самотестирования зарегистрирована неисправность батареи.	ИБП подает короткие звуковые сигналы в течение одной минуты, и горит индикатор “Заменить батарею”. Подача звукового сигнала возобновляется каждые пять часов. Чтобы убедиться в необходимости замены батареи, произведите самотестирование после зарядки батареи в течение 24 часов. Звуковые сигналы прекратятся, и индикатор погаснет, самотестирование прошло успешно.
ГОРИТ ИНДИКАТОР НЕВЕРНОГО ЭЛЕКТРОМОНТАЖА НА ЗАДНЕЙ ПАНЕЛИ (ТОЛЬКО МОДЕЛЬ НА 120 В)	
ИБП подключен к сетевой розетке с неправильно выполненным электромонтажом.	<p>Индикатор срабатывает при обнаружении следующих нарушений электромонтажа: отсутствие заземления, перепутана полярность несущего провода и нулевого провода, а также при перегрузке нулевого контура.</p> <p>Устранение дефектов электропроводки помещения должно быть выполнено квалифицированным электриком.</p>
СРАБОТАЛ ВХОДНОЙ ПРЕРЫВАТЕЛЬ ЦЕПИ	
ИБП перегружен. Кнопка прерывателя цепи выскочила.	Уменьшите нагрузку на ИБП, отсоединив часть оборудования. Утопите кнопку прерывателя цепи.
ГОРЯТ ИНДИКАТОРЫ РЕЖИМА ПОВЫШЕНИЯ ИЛИ ПОНИЖЕНИЯ НАПРЯЖЕНИЯ	
Система регистрирует продолжительные периоды повышения или понижения напряжения в сети.	Попросите квалифицированного электрика проверить, нет ли каких-либо проблем, связанных с подачей электроэнергии на Вашем объекте. Если электрику не удастся устранить проблему, обратитесь за дальнейшей помощью в компанию, поставляющую электроэнергию.
ИБП РАБОТАЕТ ОТ БАТАРЕИ, ХОТЯ В СЕТИ ИМЕЕТСЯ НАПРЯЖЕНИЕ	
Сработал входной прерыватель цепи ИБП.	Для уменьшения нагрузки в сети ИБП отсоедините оборудование и утопите кнопку прерывателя цепи.
От сети подается очень высокое или очень низкое напряжение, либо имеются сильные искажения.	Подключите ИБП к розетке, подключенной к другому контуру электросети. К таким нарушениям может приводить использование дешевых топливных генераторов. Проверьте уровень напряжения в сети с помощью индикаторов ИБП (см. <i>Эксплуатация</i>). Если подсоединенное к ИБП оборудование может потреблять электроэнергию с имеющимися характеристиками, уменьшите уровень чувствительности ИБП (см. <i>Параметры, настраиваемые пользователем</i>).

ПРОБЛЕМА И/ИЛИ ЕЕ ВОЗМОЖНАЯ ПРИЧИНА	РЕШЕНИЕ
ОДНОВРЕМЕННО МИГАЮТ СВЕТОДИОДНЫЕ ИНДИКАТОРЫ ЗАРЯДКИ БАТАРЕИ И ПИТАНИЯ ОТ БАТАРЕИ	
ИБП отключился. Внутренняя температура ИБП превысила уровень, допустимый для эксплуатации устройства.	<p>Проверьте, соответствует ли температура воздуха в помещении допустимому для эксплуатации диапазону температуры.</p> <p>Проверьте правильность установки ИБП, обеспечивающей нормальную вентиляцию (см. <i>Условия эксплуатации ИБП</i>).</p> <p>Дайте ИБП остыть. Перезапустите ИБП. Если не удалось устранить проблемы, свяжитесь с компанией APC by Schneider Electric (см. <i>Контактная информация</i>).</p>
ДИАГНОСТИКА СЕТЕВОГО НАПРЯЖЕНИЯ	
Горят все пять индикаторов.	Напряжение в сети слишком высокое. Обратитесь к квалифицированному специалисту для его проверки.
Ни один из индикаторов не горит.	Если ИБП подключен к исправной розетке электросети, значит, от сети подается очень низкое напряжение.
ИНДИКАТОР ОПЕРАТИВНОГО РЕЖИМА	
Ни один из индикаторов не горит.	ИБП осуществляет подачу питания от батареи или выключен.
Индикатор мигает.	ИБП проводит самотестирование.

6: ТРАНСПОРТИРОВКА И ОБСЛУЖИВАНИЕ

Транспортировка

- 1 . Завершите работу и отключите все подсоединенное оборудование.
- 2 . Отключите устройство от питания электросети.
- 3 . Отключите все внутренние и внешние батареи (если имеются).
- 4 . Следуйте инструкциям по транспортировке, указанным в разделе *Обслуживание* данного руководства.

Обслуживание

В случае возникновения необходимости в обслуживании устройства не возвращайте его дилеру. Вместо этого выполните следующие операции:

- 1 . Изучите раздел *Устранение неисправностей* для устранения обычных проблем.
- 2 . Если проблема не устраняется, обратитесь в службу технической поддержки APC by Schneider Electric, воспользовавшись сайтом APC by Schneider Electric: **www.apc.com**.
 - a. Запишите номер модели, серийный номер и дату покупки. Номер модели и серийный номер расположены на задней панели устройства; на некоторых моделях доступ к ним можно получить на ЖК-дисплее.
 - b. Обратитесь в службу технической поддержки, и технический специалист попытается решить проблему по телефону. Если такое устранение проблемы окажется невозможным, он сообщит номер разрешения на возврат материалов (RMA).
 - c. Если срок гарантийного обслуживания устройства не истек, ремонт будет выполнен бесплатно.
 - d. Процедуры обслуживания и возврата могут различаться в зависимости от страны. Указания для конкретной страны см. на веб-сайте компании APC by Schneider Electric по адресу **www.apc.com** .
- 3 . Во избежание повреждений при транспортировке упаковывайте устройство должным образом. Запрещается использовать пенопласт для упаковки. Гарантийные обязательства не распространяются на повреждения оборудования, возникшие при его транспортировке.
 - a. **Примечание.** Для транспортировки на территории США всегда **ОТКЛЮЧАЙТЕ БАТАРЕИ ИБП перед отправкой, как это требуется в соответствии с правилами Министерства транспорта США (DOT) и Международной авиатранспортной ассоциации (IATA)**. Вынимать внутренние батареи из ИБП не обязательно.
 - b. Во время транспортировки разрешается не отключать батареи от ХВР. Не все устройства используют блоки XLBP.
- 4 . На наружной стороне упаковки напишите номер разрешения на возврат материалов (RMA), предоставленный службой технической поддержки.
- 5 . Отправьте устройство предварительно оплаченной застрахованной посылкой по адресу, указанному сотрудником службы технической поддержки.

7: ОГРАНИЧЕННАЯ ЗАВОДСКАЯ ГАРАНТИЯ

Компания Schneider Electric IT Corporation (SEIT) заявляет, что ее продукция не содержит дефектных материалов и не имеет производственных дефектов, и дает гарантию сроком на два (2) года со дня приобретения. Обязательства по данной гарантии ограничиваются по усмотрению компании SEIT ремонтом или заменой любого такого неисправного изделия. Ремонт и замена неисправного изделия или его компонентов не распространяются на первоначальный период действия гарантии.

Данная гарантия распространяется только на первоначального покупателя, который должен зарегистрировать данное изделие согласно предусмотренной процедуре в течение 10 дней со дня покупки. Изделия можно зарегистрировать в Интернете по адресу warranty.apc.com.

Компания SEIT не будет нести ответственности по данной гарантии, если в результате тестирования и осмотра будет установлено, что заявленная неисправность изделия отсутствует или вызвана действиями пользователя или третьего лица в результате нарушения правил эксплуатации, небрежности, нарушения правил монтажа, тестирования, эксплуатации или использования изделия, а также несоблюдения рекомендаций или спецификаций компании SEIT. Более того, корпорация SEIT не несет ответственности за дефекты, вызванные: 1) несанкционированными попытками ремонта или изменения изделия, 2) использованием неправильного или несоответствующего напряжения или подключения, 3) несоответствующими условиями эксплуатации на месте, 4) стихийными бедствиями, 5) воздействием окружающей среды или 6) кражей. Ни при каких обстоятельствах компания SEIT не несет ответственности по данной гарантии на изделия, серийный номер которых был изменен, искажен или удален.

ЗА ИСКЛЮЧЕНИЕМ ИЗЛОЖЕННЫХ ВЫШЕ ГАРАНТИЙ, НЕ СУЩЕСТВУЕТ ДРУГИХ ГАРАНТИЙ, ЯВНЫХ ИЛИ ПОДРАЗУМЕВАЕМЫХ, ПРИНИМАЕМЫХ В СИЛУ ЗАКОНА ИЛИ ИНЫХ, НА ПРОДАВАЕМЫЕ, ОБСЛУЖИВАЕМЫЕ ИЛИ ПРЕДОСТАВЛЯЕМЫЕ ИЗДЕЛИЯ ПО УСЛОВИЯМ ДАННОГО СОГЛАШЕНИЯ ИЛИ В СВЯЗИ С ИЗЛОЖЕННОЙ ЗДЕСЬ ИНФОРМАЦИЕЙ.

КОМПАНИЯ SEIT ОТКАЗЫВАЕТСЯ ОТ ВСЕХ ПОДРАЗУМЕВАЕМЫХ ГАРАНТИЙ КОММЕРЧЕСКОЙ ЦЕННОСТИ, ИСПОЛНЕНИЯ И ПРИГОДНОСТИ ДЛЯ ОПРЕДЕЛЕННЫХ ЦЕЛЕЙ.

ЯВНЫЕ ГАРАНТИИ КОМПАНИИ SEIT НЕ БУДУТ РАСШИРЕНЫ, СОКРАЩЕНЫ ИЛИ ЗАТРОНУТЫ ВСЛЕДСТВИЕ (И НИКАКИЕ ГАРАНТИИ ИЛИ ОБЯЗАТЕЛЬСТВА НЕ БУДУТ ЯВЛЯТЬСЯ РЕЗУЛЬТАТОМ) ПРЕДОСТАВЛЕНИЯ КОМПАНИЕЙ SEIT ТЕХНИЧЕСКОЙ ИЛИ ДРУГОЙ КОНСУЛЬТАЦИИ ИЛИ УСЛУГИ В ОТНОШЕНИИ ИЗДЕЛИЙ.

ВЫШЕПЕРЕЧИСЛЕННЫЕ ГАРАНТИИ И СРЕДСТВА ВОЗМЕЩЕНИЯ ЯВЛЯЮТСЯ ИСКЛЮЧИТЕЛЬНЫМИ И ЗАМЕЩАЮТ ЛЮБЫЕ ДРУГИЕ ГАРАНТИИ И СРЕДСТВА ВОЗМЕЩЕНИЯ. ВЫШЕИЗЛОЖЕННЫЕ ГАРАНТИЙНЫЕ УСЛОВИЯ УСТАНАВЛИВАЮТ ЕДИНОЛИЧНУЮ ОТВЕТСТВЕННОСТЬ КОМПАНИИ SEIT И ИСКЛЮЧИТЕЛЬНЫЕ СРЕДСТВА ПРАВОВОЙ ЗАЩИТЫ ПОЛЬЗОВАТЕЛЯ В СЛУЧАЕ ЛЮБОГО НАРУШЕНИЯ ЭТИХ УСЛОВИЙ. ДЕЙСТВИЕ ГАРАНТИЙ КОМПАНИИ SEIT РАСПРОСТРАНЯЕТСЯ НА ПЕРВОНАЧАЛЬНОГО ПОКУПАТЕЛЯ, НО НЕ НА ТРЕТЬИХ ЛИЦ.

НИ ПРИ КАКИХ ОБСТОЯТЕЛЬСТВАХ КОМПАНИЯ SEIT, ЕЕ СЛУЖАЩИЕ, РУКОВОДИТЕЛИ, СОТРУДНИКИ ФИЛИАЛОВ ИЛИ ШТАТНЫЕ СОТРУДНИКИ НЕ НЕСУТ ОТВЕТСТВЕННОСТИ ЗА КОСВЕННЫЙ, СПЕЦИАЛЬНЫЙ, ПОБОЧНЫЙ ИЛИ ШТРАФНОЙ УЩЕРБ, ВОЗНИКШИЙ В РЕЗУЛЬТАТЕ ИСПОЛЬЗОВАНИЯ, ОБСЛУЖИВАНИЯ ИЛИ УСТАНОВКИ ИЗДЕЛИЙ, НЕЗАВИСИМО ОТ ТОГО, ЯВЛЯЕТСЯ ЛИ ДАННЫЙ УЩЕРБ СЛЕДСТВИЕМ НАРУШЕНИЯ ДОГОВОРА ИЛИ ИНЫХ ПРАВОНАРУШЕНИЙ, БУДЬ ТО НЕИСПРАВНОСТЬ, НЕБРЕЖНОСТЬ ИЛИ ЯВНЫЙ НЕДОСТАТОК, ИЛИ ОТ ТОГО, БЫЛА ЛИ КОМПАНИЯ SEIT ПРЕДУПРЕЖДЕНА О ВОЗМОЖНОСТИ ТАКОГО УЩЕРБА. В ЧАСТНОСТИ, КОРПОРАЦИЯ SEIT НЕ НЕСЕТ ОТВЕТСТВЕННОСТИ ЗА ЛЮБЫЕ ЗАТРАТЫ И ИЗДЕРЖКИ, ТАКИЕ КАК ПОТЕРЯ ПРИБЫЛИ ИЛИ ДОХОДА (ПРЯМОГО ИЛИ КОСВЕННОГО), ВЫВЕДЕНИЕ ИЗ СТРОЯ ОБОРУДОВАНИЯ, НЕВОЗМОЖНОСТЬ ИСПОЛЬЗОВАНИЯ ОБОРУДОВАНИЯ, ПОТЕРЯ ПРОГРАММНОГО ОБЕСПЕЧЕНИЯ, ПОТЕРЯ ИНФОРМАЦИИ, СТОИМОСТЬ ЗАМЕНЫ, ИСКИ ТРЕТЬИХ ЛИЦ И ДРУГИЕ.

НИКАКИЕ ПУНКТЫ ДАННОЙ ОГРАНИЧЕННОЙ ГАРАНТИИ НЕ ИСКЛЮЧАЮТ И НЕ ОГРАНИЧИВАЮТ ОТВЕТСТВЕННОСТЬ КОМПАНИИ SEIT ЗА СМЕРТЬ ИЛИ ТРАВМЫ, ВЫЗВАННЫЕ ЕЕ НЕБРЕЖНОСТЬЮ ИЛИ НАМЕРЕННЫМ ИСКАЖЕНИЕМ ФАКТОВ, ИЛИ В ТЕХ СЛУЧАЯХ, КОГДА ЕЕ НЕЛЬЗЯ ИСКЛЮЧИТЬ ИЛИ ОГРАНИЧИТЬ В СООТВЕТСТВИИ С ДЕЙСТВУЮЩИМ ЗАКОНОДАТЕЛЬСТВОМ.

Для обслуживания по гарантии необходимо получить в службе технической поддержки номер разрешения на возврат материалов (RMA). Клиенты с гарантийными претензиями могут получить доступ к сети объединенного центра технической поддержки SEIT, посетив веб-сайт APC: www.apc.com. В раскрывающемся списке стран выберите свою страну. Для получения информации о службе поддержки в конкретном регионе откройте вкладку "Поддержка" вверху веб-страницы. Изделия должны возвращаться с предоплатой расходов по доставке и приложением краткого описания обнаруженных неисправностей и документа, подтверждающего дату и место приобретения.

APC by Schneider Electric

Глобальная служба технической поддержки

Информационная техническая поддержка для данного или любого другого изделия APC by Schneider Electric предоставляется бесплатно одним из следующих способов.

- Доступ к документам базы знаний APC и технической поддержке пользователей можно получить на веб-сайте APC by Schneider Electric по адресу www.apc.com.
 - **www.apc.com** (центральное отделение)
Обратитесь на локализованные для отдельных стран веб-сайты APC by Schneider Electric, на каждом из которых содержится информация о технической поддержке.
 - **www.apc.com/support/**
Глобальная техническая поддержка с помощью поиска в базе знаний компании APC и использование системы- электронной поддержки.
- Обратитесь в центр технической поддержки APC by Schneider Electric по телефону или электронной почте.
 - Региональные центры: см. контактную информацию на веб-сайте **www.apc.com/support/contact**.
 - Информацию о региональной службе технической поддержки уточните у представителя APC by Schneider Electric или у дистрибьютора, у которого была приобретена продукция APC by Schneider Electric.

© 2014 APC by Schneider Electric. Товарные знаки Smart-UPS и PowerChute принадлежат компании Schneider Electric Industries S.A.S. или ее дочерним компаниям. Все остальные товарные знаки являются собственностью соответствующих владельцев.