

СТМН.ФД1524.000

Перв. примен.

Справ. №

Подп. и дата

Инв. № дубл.

Взам. инв. №

Подп. и дата

Инв. № подл.

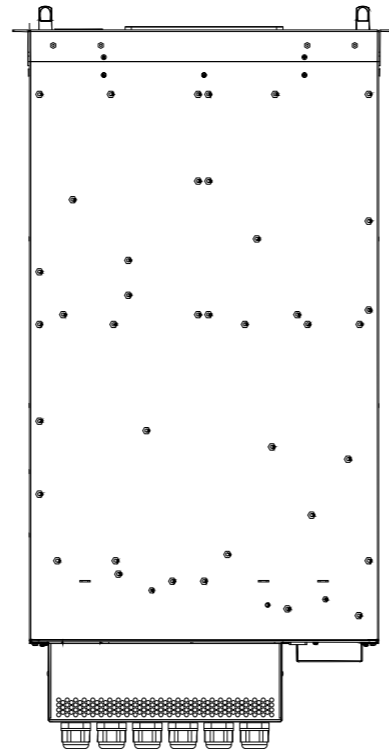
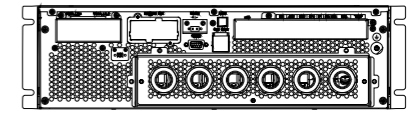
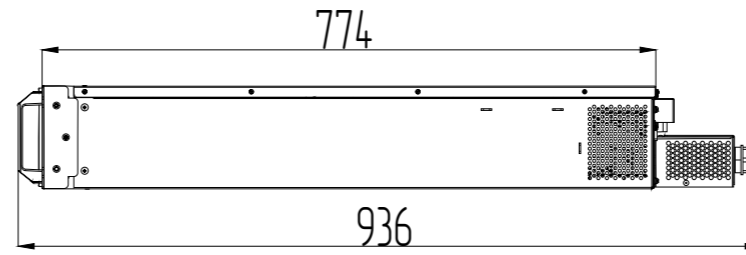
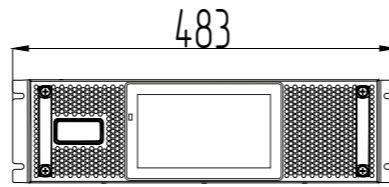
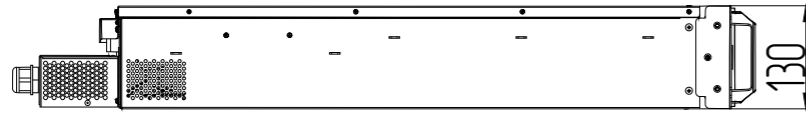
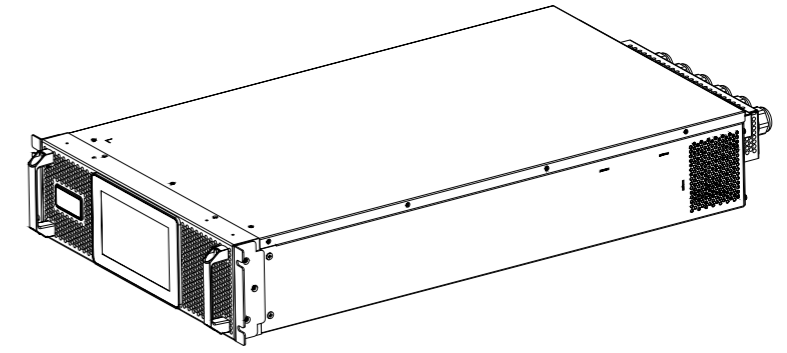
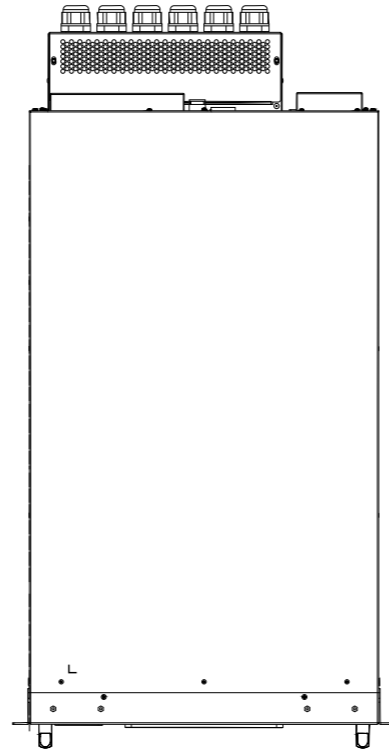

					СТМН.ФД1524.000		
					Источник бесперебойного питания ФОРВАРД 3315 (FV15331)		
Изм.	Лист	№ докум.	Подп.	Дата	Лит.	Масса	Масштаб
Разраб.							
Проб.							
Т.контр.					Лист	Листов	1
И.контр.							
Утв.							